

Ulefos Uniflex Rörkopplingar för stålrör

ULEFOS UNIFLEX är en serie rörkopplingar för stålrör samt övergång mellan stålrör och PE-rör, till både vatten och gasledning. De finns i flera olika utföranden. Kopplingarna introducerades i Sverige i slutet av 80-talet och har sedan dess hjälpt många rörmontörer i besvärliga situationer. Kopplingarna är tillverkade enligt kvalitetssäkringssystemet ISO 9001.

- Kopplingarna är dragfasta.
- Finns för rördimension 1/2"-4", Dy 21-114 mm.
- Hus av aducerjärn, varmgalvat före och efter bearbetning.
- Kraftig gummipackning av NBR-gummi för vatten, gas och olja. Fungerar även på utvändigt lätt korroderade rör.
- Långt insticksdjup förenklar montage i befintliga installationer.
- Inspänningsfritt montage. För 1/2"-2", Dy 21,3-60,3 mm, även med möjlighet att välja montering med eller utan avvinkling.
- Monteringsanvisning – medföljer koppling eller besök www.ulefos.se

TEKNISK DATA

Material

Hus och kompressionsmutter: Aducerjärn EN-JM1130 enligt EN-GJMB350-10
Klämring och glidring: Stål EN10025, galvaniserat. För PE-rör är klämringen av avzinkningshärdig mässing.
Packning: Nitrilgummi (NBR)

Tryckklass

Vatten PN 10. Gas och tryckluft PN 4 upp till 2" (60,3 mm), PN 1 på större dimensioner.

Temperatur

Max driftstemperatur kontinuerligt +80°C. Kortvarigt upp till +120°C.

Gångor

Alla gångor enligt ISO-7/1. Utvändiga gångor är koniska.

Standard

Ulefos Uniflex är konstruerade, testade och kontrollerade för dricksvatten enligt DVGW W 534 samt KTW och för gas enligt DVGW-VP600.

Monteringsanvisning dragfasta Ulefos Uniflex Rörkopplingar

RÖRTYPER: stålrör enligt DIN 2440, 2441, 2442, 2448 och 2458 samt PE rör PN 10

STÅLRÖR, DIMENSIONER:	1/2"	3/4"	1"	1 1/4"	1 1/2"	2"
YD/MM:	21,3	26,9	33,7	42,2	48,3	60,3
PE-RÖR YD:	20	25	32	40	50	63

TRYCKKLASS: Gas PN 4, Vatten PN 10

MEDIA: Gas enligt DVGW blad G 260/l, vatten, olja och luft

TEMPERATUR: -20° C till + 60° C för Gas, + 80° C för vatten

ANVÄNDNINGSSOMRÅDE: Vatten/Gas

Klämringen är utformad så att man kan välja mellan en rak eller en avvinklingsbar anslutning. Om man vill ha en rak anslutning så skall markeringsspåret på klämringen vändas mot muttern. Vill man ha en avvinklingsbar anslutning så skall den vändas mot huset.

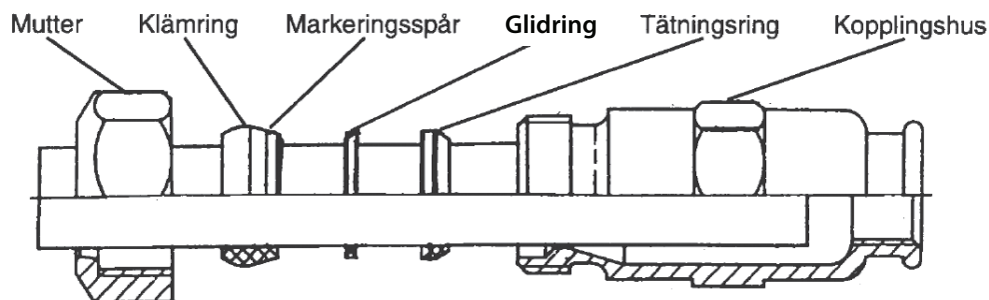

1. Innan monteringen skall rörändarna kapas vinkelrätt. De får inte vara deformerade eller försedda med gängor. Eventuella grader tas bort.
2. Skjut in mutter, kläm-, glid- och tätningsring på röret som skissen visar.
3. För in röret i kopplingshuset (insticksdjup 10 mm mellan tätningsringen till rörändan).
4. Passa in tätningsringen i kopplingen och för fram glid- och klämringen mot kopplingshuset.
5. Drag fast muttern på kopplingshuset. Kontrollera att röret inte vrids vid åtdragningen.
6. Åtdragningsmoment 1/2"-1" = 150 Nm, 1 1/4"-2" = 200 Nm, 2 1/2"-4 = 50 Nm
7. Vid användning av PE-rör skall stödhylsa användas (mutter märkt PE).
8. Om kopplingen används vid flera tillfällen skall tätningsringen bytas mellan varje gång.

TILLVERKARE: Gebo - Armaturen GmbH, Tyskland

Ulefos Rörkopplingar

UNIFLEX - PN 10 FÖR STÅLRÖR

Uniflex

Typ 6604 Stål - PE
Dragfast, inkl. stödhylsa

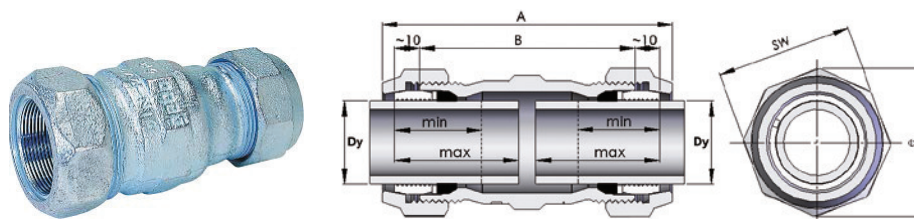

RSK-nr	Art-nr	DN	Dy	PE	Vikt kg	~A [mm]	~B [mm]	~SW [mm]	~e [mm]	min [mm]	max [mm]	Förpackning st kartong
154 13 07	N66041520	1/2"	21,3	20	0,5	120	87	41	44	30	50	10
154 12 67	N66042025	3/4"	26,9	25	0,8	120	87	50	54	30	50	10
	N66042032	3/4"	26,9	32	0,8	120	87	50	54	30	50	10
154 12 68	N66042525	1"	33,7	25	0,9	120	87	55	60	35	50	10
154 12 69	N66042532	1"	33,7	32	0,9	120	87	55	60	35	50	10
154 12 70	N66043225	1 1/4"	42,4	25	1,4	130	100	70	76	40	55	5
154 12 71	N66043232	1 1/4"	42,4	32	1,4	130	100	70	76	40	55	5
154 12 72	N66043240	1 1/4"	42,4	40	1,4	130	100	70	76	40	55	5
154 12 73	N66044032	1 1/2"	48,3	32	1,2	130	100	75	81	40	55	3
154 12 74	N66044040	1 1/2"	48,3	40	1,2	130	100	75	81	40	55	3
154 12 75	N66044050	1 1/2"	48,3	50	1,2	130	100	75	81	40	55	3
154 12 76	N66045040	2"	60,3	40	2,4	145	115	90	97	40	65	3
154 12 77	N66045050	2"	60,3	50	2,4	145	115	90	97	40	65	3
154 12 78	N66045063	2"	60,3	63	2,4	145	115	90	97	40	65	3
154 13 08*	N66046575	2 1/2"	76,1	75	4,6	190	146	./.	150	50	75	
154 13 09*	N66048090	3"	88,9	90	5,2	190	146	./.	160	50	85	
154 13 10*	N6604100110	4"	114,3	110	7,4	190	146	./.	185	50	85	

*J Med kompressionsfläns istället för kompressionsmutter. Kontakta Ulefos för ritning

Stödhylsa av POM

Typ 7950
För PE-rör SDR 11
PE80 PN10/PE100 PN16

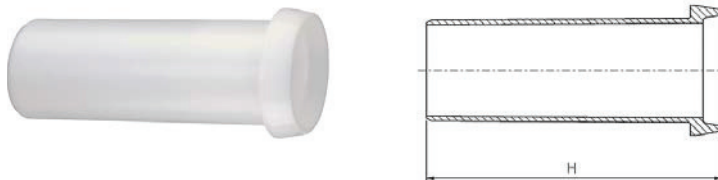

RSK-nr	Art-nr	Dy x rör t mm	H mm	Vikt gram/st	Förpackning st påse/kartong
250 94 47	P7950-020	20 x 2.3	65	6	40/
250 94 48	P7950-025	25 x 2.3	67	11	40/
250 94 49	P7950-032	32 x 3.0	84	18	40/
250 94 50	P7950-040	40 x 3.7	97	26	20/
250 94 51	P7950-050	50 x 4.6	125	56	20/
250 94 52	P7950-063	63 x 5.8	146	90	10/

För större dimensioner - kontakta Ulefos.

Ulefos Rörkopplingar

UNIFLEX - PN 10 FÖR STÅLRÖR

Uniflex

Typ 6603 Stål – stål
Dragfast

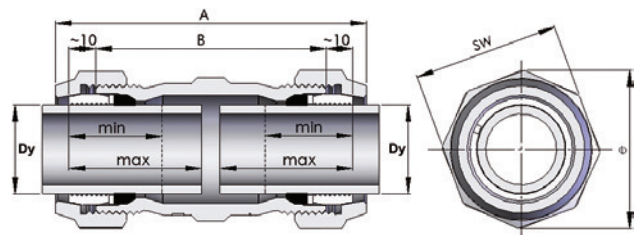

RSK-nr	Art-nr	DN	Dy	Vikt kg	~A [mm]	~B [mm]	~SW [mm]	~e [mm]	min [mm]	max [mm]	Förpackning st kartong
154 12 98	N660315	1/2"	21,3	0,5	120	87	41	44	30	50	3
154 12 60	N660320	3/4"	26,9	0,8	120	87	50	54	30	50	10
154 12 61	N660325	1"	33,7	0,9	120	87	55	60	35	50	10
154 12 99	N66032520	1"x3/4"	33,7x26,9	0,6	100	85	55	60	35	50	
154 12 62	N660332	1 1/4"	42,4	1,4	130	100	70	76	40	55	5
154 13 00	N66033220	1 1/4"x3/4"	42,4x26,9	0,9	105	85	70	76	40	55	
154 13 01	N66033225	1 1/4"x1"	42,4x33,7	0,9	115	85	70	76	40	55	
154 12 63	N660340	1 1/2"	48,3	1,2	130	100	75	81	40	55	3
154 13 02	N66034025	1 1/2"x1"	48,3x33,7	1,1	115	85	75	81	40	55	
154 13 03	N66034032	1 1/2"x1 1/4"	48,3x42,4	1,2	130	100	75	81	40	55	
154 12 64	N660350	2"	60,3	2,4	145	115	90	97	40	65	3
154 13 04	N66035032	2"x1 1/4"	60,3x42,4	1,9	130	100	90	97	40	65	
154 13 05	N66035040	2"x1 1/2"	60,3x48,3	1,9	155	115	90	97	40	65	
154 12 65*	N660365	2 1/2"	76,1	4,6	190	146	./.	150	50	75	
154 12 66*	N660380	3"	88,9	5,2	190	146	./.	160	50	85	
154 13 06*	N6603100	4"	114,3	7,4	190	146	./.	185	50	85	

*) Med kompressionsfläns istället för kompressionsmutter. Kontakta Ulefos för ritning

Uniflex

Typ 6623 Stål – stål
Lång, dragfast

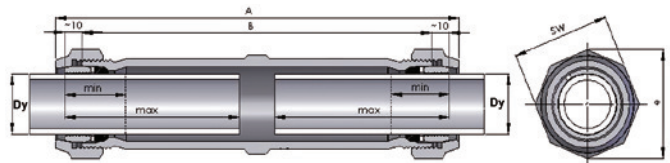

RSK-nr	Art-nr	DN	Dy	Vikt kg	~A [mm]	~B [mm]	~SW [mm]	~e [mm]	min [mm]	max [mm]	Förpackning st kartong
154 13 11	N662315	1/2"	21,3	0,8	230	200	41	44	30	100	
154 13 12	N662320	3/4"	26,9	1,3	230	200	50	54	30	100	
154 13 13	N662325	1"	33,7	1,4	230	200	55	60	35	100	
154 13 14	N662332	1 1/4"	42,4	2,1	230	200	70	76	40	100	
154 13 15	N662340	1 1/2"	48,3	2,5	230	200	75	81	40	100	
154 13 16	N662350	2"	60,3	3,3	230	200	90	97	40	100	

Uniflex

Typ 6653 utv. gga – stål
Dragfast

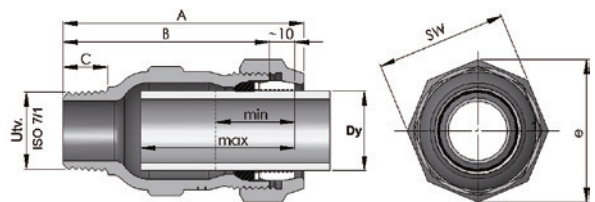

RSK-nr	Art-nr	DN	Dy	Utv.	Vikt kg	~A [mm]	~B [mm]	~C [mm]	~SW [mm]	~e [mm]	min [mm]	max [mm]	Förpackning st kartong
154 13 19	N665315	1/2"	21,3	R15	0,3	100	87	14	41	44	30	70	10
154 12 79	N665320	3/4"	26,9	R20	0,6	100	87	18	50	54	30	70	10
154 12 80	N665325	1"	33,7	R25	0,6	100	87	19	55	60	35	65	10
154 12 81	N665332	1 1/4"	42,4	R32	1,0	115	100	22	70	76	40	70	5
154 12 82	N665340	1 1/2"	48,3	R40	1,2	115	100	22	75	81	40	75	3
154 12 83	N665350	2"	60,3	R50	1,8	130	115	26	90	97	40	85	3
154 12 84*	N665365	2 1/2"	76,1	R65	3,1	155	135	30	100	150	50	95	2
154 12 85*	N665380	3"	88,9	R80	4,2	170	150	30	120	160	50	105	2
154 13 20*	N6653100	4"	114,3	R100	5,8	170	150	37	135	185	50	105	

*) Med kompressionsfläns istället för kompressionsmutter. Kontakta Ulefos för ritning

Ulefos Rörkopplingar

UNIFLEX - PN 10 FÖR STÅLRÖR

Uniflex

Typ 6663 invändig gänga – stål
Dragfast

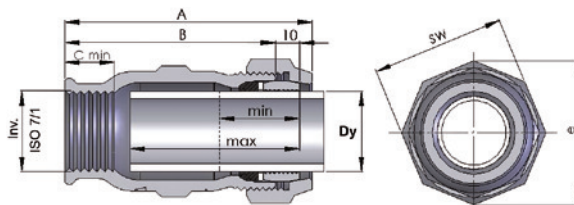

RSK-nr	Art-nr	DN	Dy	Inv.	Vikt kg	~A [mm]	~B [mm]	~C [mm]	~SW [mm]	~e [mm]	min [mm]	max [mm]	Förpackning st kartong
154 13 21	N666315	1/2"	21,3	G15	0,3	100	87	14	41	44	30	70	10
154 13 22	N666320	3/4"	26,9	G20	0,6	100	87	18	50	54	30	70	10
154 13 23	N666325	1"	33,7	G25	0,6	100	87	19	55	60	35	65	10
154 13 24	N666332	1 1/4"	42,4	G32	1,0	115	100	22	70	76	40	70	5
154 12 86	N666340	1 1/2"	48,3	G40	1,2	115	100	22	75	81	40	75	3
	N666357	2"	57	G50	1,8	130	115	26	90	97	40	85	3
154 12 87	N666350	2"	60,3	G50	1,8	130	115	26	90	97	40	85	3
	N666370*	2 1/2"	70	G65	3,1	155	135	30	100	150	50	95	2
154 12 88*	N666365	2 1/2"	76,1	G65	3,1	155	135	30	100	150	50	95	2
154 12 89*	N666380	3"	88,9	G80	4,2	170	150	30	120	160	50	105	2
154 12 90*	N6663100	4"	114,3	G100	5,8	170	150	37	135	185	50	105	

*) Med kompressionsfläns istället för kompressionsmutter. Kontakta Ulefos för ritning

Uniflex

Typ 6664 Huv - stål
Dragfast

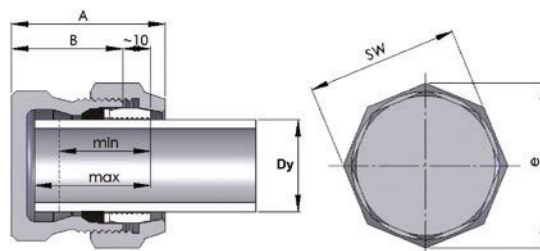

RSK-nr	Art-nr	DN	Dy	Vikt kg	~A [mm]	~B [mm]	~C [mm]	~SW [mm]	~e [mm]	min [mm]	max [mm]	Förpackning st kartong
154 13 43	N666415	1/2"	21,3	0,4	51	36	14	41	44	30	40	
154 13 44	N666420	3/4"	26,9	0,6	53	38	18	50	54	30	40	
154 13 45	N666425	1"	33,7	0,7	55	40	19	55	60	35	40	
154 13 46	N666432	1 1/4"	42,4	1,2	61	46	22	70	76	40	45	
154 13 47	N666440	1 1/2"	48,3	1,4	63	48	22	75	81	40	50	
154 13 48	N666450	2"	60,3	2,0	72	57	26	90	97	40	55	

Uniflex

Typ 6673 inv. gga – stål
Dragfast

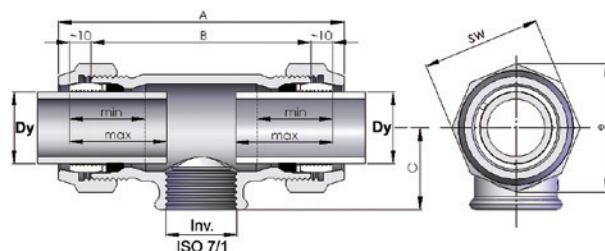

RSK-nr	Art-nr	DN	Dy	Inv.	Vikt kg	~A [mm]	~B [mm]	~C [mm]	~SW [mm]	~e [mm]	min [mm]	max [mm]	Förpackning st kartong
154 13 25	N667315	1/2"	21,3	G15	0,5	120	87	28	41	44	30	40	
154 13 26	N667320	3/4"	26,9	G20	0,8	120	87	32	50	54	30	40	
154 13 27	N667325	1"	33,7	G25	0,9	120	87	38	55	60	35	42	
154 13 28	N667332	1 1/4"	42,4	G32	1,4	130	100	49	70	76	40	45	
154 13 29	N667340	1 1/2"	48,3	G40	1,7	130	100	53	75	81	40	45	
154 13 30	N667350	2"	60,3	G50	2,4	145	115	63	90	97	40	55	
154 13 31*	N667365	2 1/2"	76,1	G65	4,6	190	146	75	./.	150	50	75	
154 13 32*	N667380	3"	88,9	G80	5,2	190	146	90	./.	160	50	85	
154 13 33*	N6673100	4"	114,3	G100	7,4	190	146	107	./.	185	50	85	

*) Med kompressionsfläns istället för kompressionsmutter. Kontakta Ulefos för ritning

Ulefos Rörkopplingar

UNIFLEX - PN 10 FÖR STÅLRÖR

Uniflex

Typ 6675 vinkel, stål – stål
Dragfast

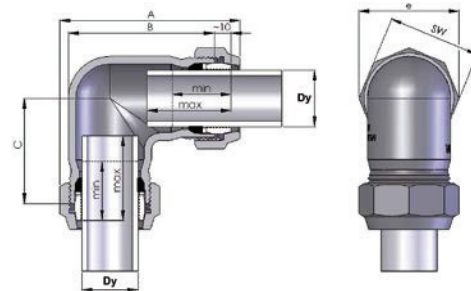

RSK-nr	Art-nr	DN	Dy	Vikt kg	~A [mm]	~B [mm]	~C [mm]	~SW [mm]	~e [mm]	min [mm]	max [mm]	Förpackning st kartong
154 13 34	N667515	1/2"	21,3	0,5	100	75	55	41	44	30	50	
154 13 35	N667520	3/4"	26,9	0,9	105	80	57	50	54	30	50	
154 13 36	N667525	1"	33,7	1,0	115	90	62	55	60	35	50	
154 13 37	N667532	1 1/4"	42,4	1,6	125	100	68	70	76	40	55	
154 13 38	N667540	1 1/2"	48,3	2,1	150	120	81	75	81	40	75	
154 13 39	N667550	2"	60,3	3,1	170	140	97	90	97	40	85	

Uniflex

Typ 6676 vinkel, stål – utvändig gänga,
Dragfast

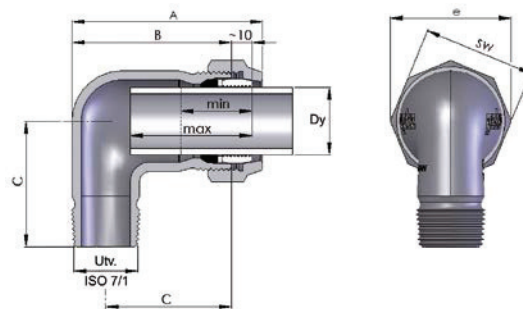

RSK-nr	Art-nr	DN	Dy	Vikt kg	~A [mm]	~B [mm]	~C [mm]	~SW [mm]	~e [mm]	min [mm]	max [mm]	Förpackning st kartong
154 13 40	N667625	1"	33,7	0,7	115	90	62	55	60	35	50	
154 13 41	N667640	1 1/2"	48,3	1,4	150	120	81	75	81	40	75	
154 13 42	N667650	2"	60,3	2,2	170	140	97	90	97	40	85	