

RoyalBath



S W E D E N

www.RoyalBath.se

Instruktion

Handdukstork TW200-Serie

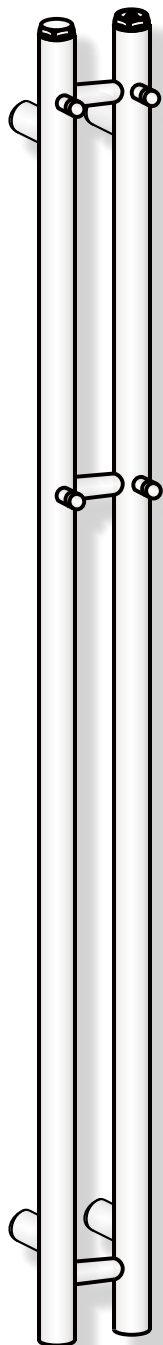

TW202
1200x110

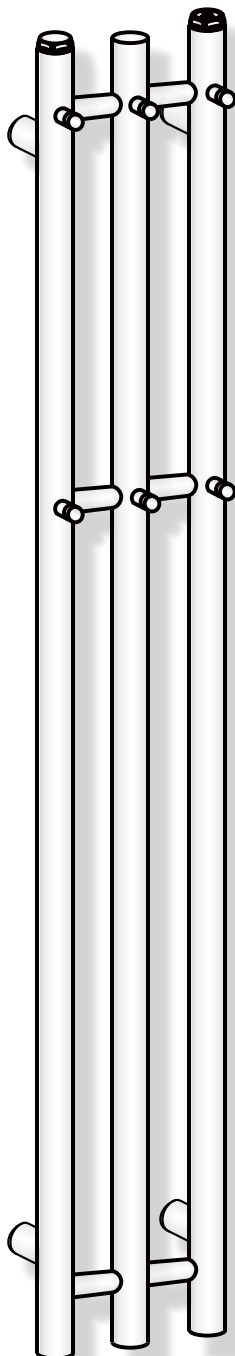

TW203
1200x190

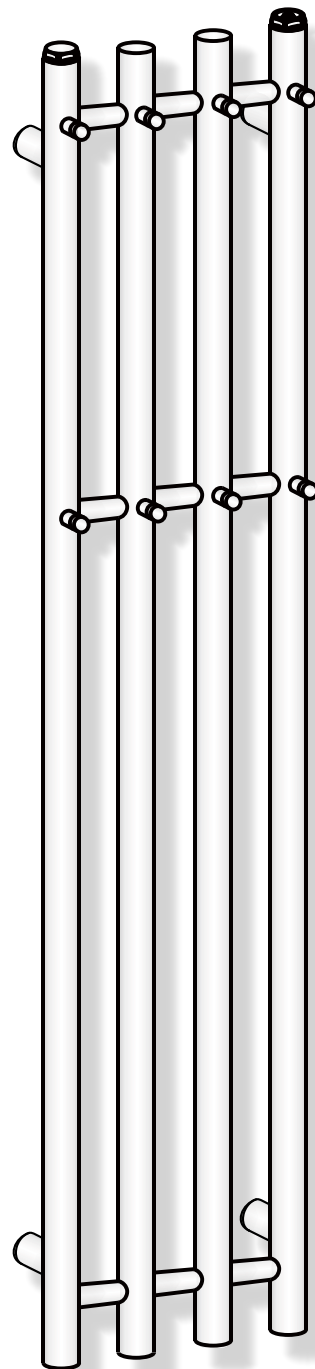

TW204
1200x260 (mm)

För vattenburet **värmesystem** och/eller **elektrisk värmepatron**

Mått

OBS! Mät alltid på ditt exemplar då avvikelser kan förekomma

(mm)

TW202

TW203

TW204

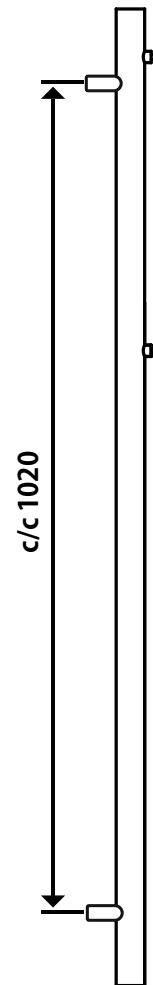
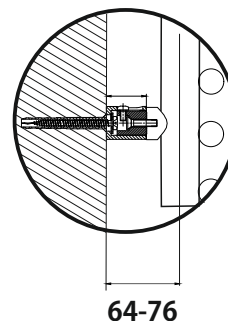
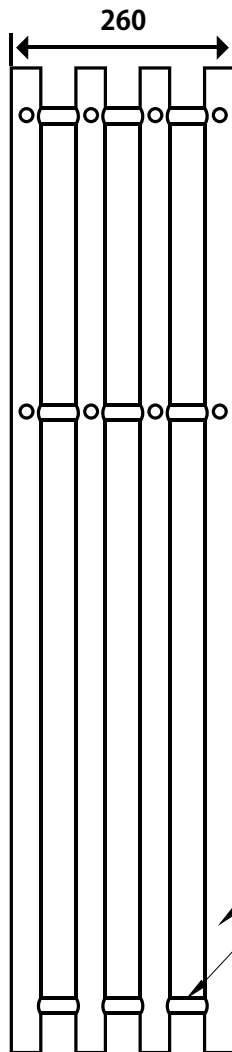
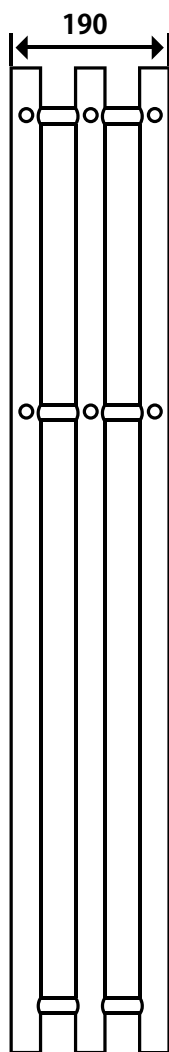
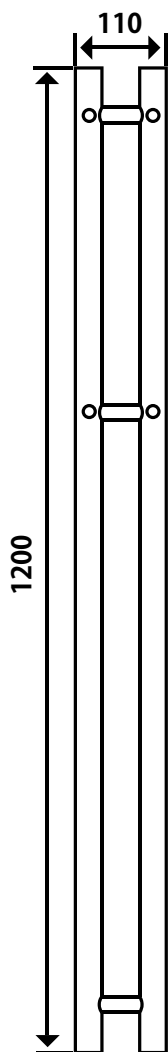

Ø38

Ø20

Justermån i väggfäste

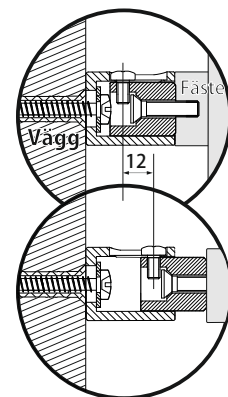
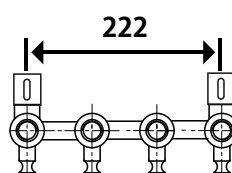
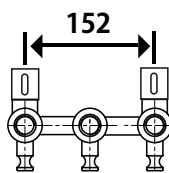
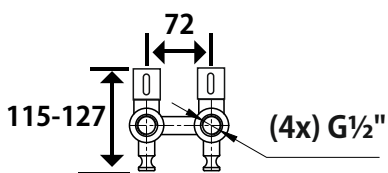

Specifikationer

Modell: TW202-CR TW202-GD TW202-BM

Ytfinish: Krom Blank Mässing Svart Matt /Guld

Volym: 2,2 Liter

Effekt: 122 Watt 122 Watt 154 Watt

Storlek: 120x11 cm

Modell: TW203-CR TW203-GD TW203-BM

Ytfinish: Krom Blank Mässing Svart Matt /Guld

Volym: 3,3 Liter

Effekt: 184 Watt 184 Watt 233 Watt

Storlek: 120x19 cm

Modell: TW204-CR TW204-GD TW204-BM

Ytfinish: Krom Blank Mässing Svart Matt /Guld

Volym: 4,4 Liter

Effekt: 246 Watt 246 Watt 311 Watt

Storlek: 120x26 cm

Packlista



2st

Blindplugg



1st

Avluftningsplugg



4st

Skriv (M6x12)



4st

Skriv (M5x12)



4st

Bricka



4st

Skriv (ST6x65)



4st

Plastplugg (M5x12)



4st

Väggfäste



4st

Infästning för väggfäste

1st

Handdukstork

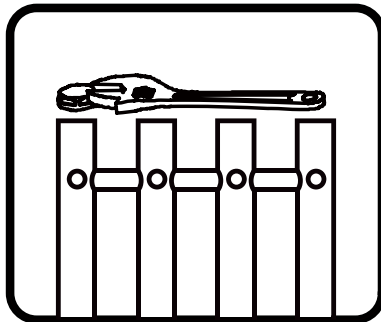
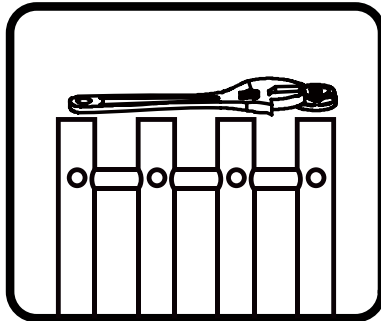
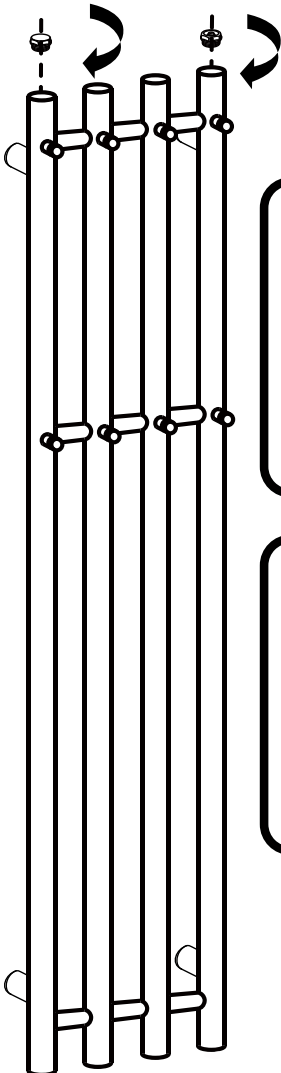
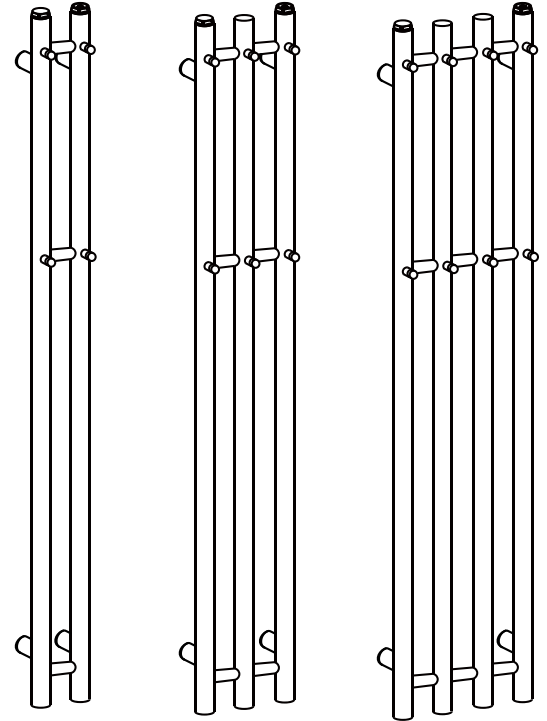

Montera plugg

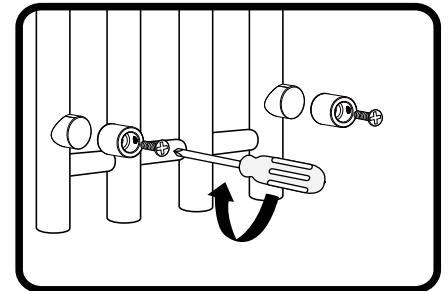
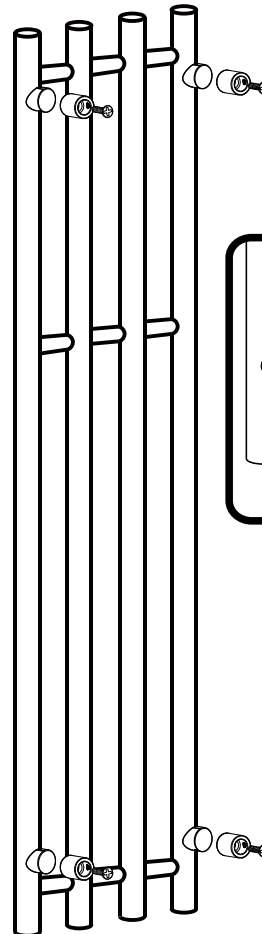

Skriva fast "infästning för väggfäste"

Limma eller Skruva på väggen

Blir Varm!
Placera varma delar +60cm från golvet

Limma

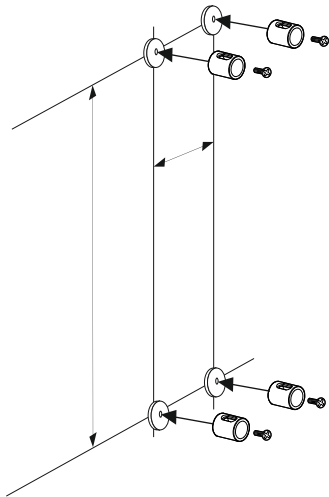

Tillval

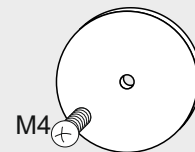

TB-G406 (x4st)

Limbricka $\varnothing 40 \times 6$ (Höjd) mm. Används för limning av väggfäste. Krävs 4st

Lim:

Använd **MS-Polymer** texTB-G8/MS-G9/

2-Comp: TB- G50

Följ instruktioner för limning

Limma brickorna (tillval) på väggen
Fäst väggfästen i limbrickorna

Skruva

OBS! Anpassa skruv och plugg efter underlag.
Täta håltagning efter gällande regler.

OBS! Kontrollera **mått** på aktuellt exemplar.

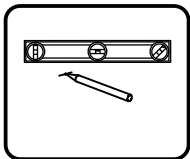

Mät och markera

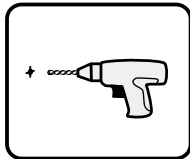

Borra Hål
(kontrollmät på ditt exemplar)

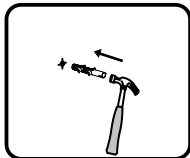

Plugga (Vid behov) och täta med silikon

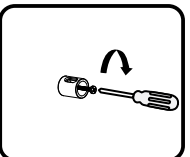

Skruva fast väggfästen i väggen
(Använd lämplig skruv för underlaget)

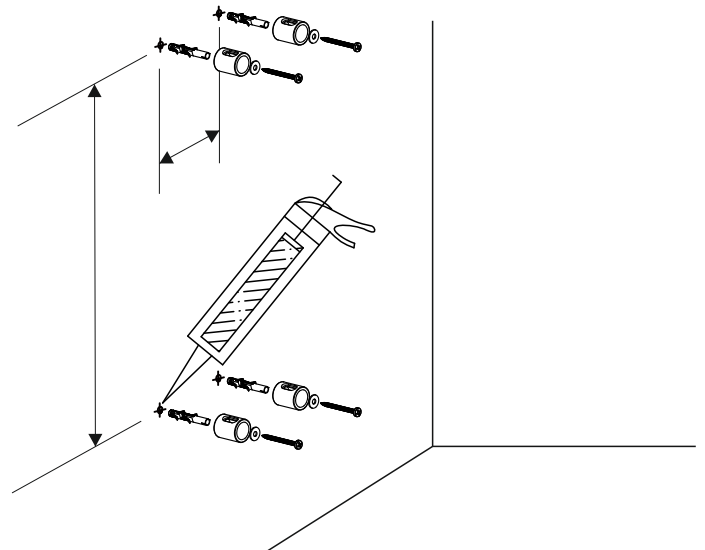

Följ instruktion för respektive värmesystem

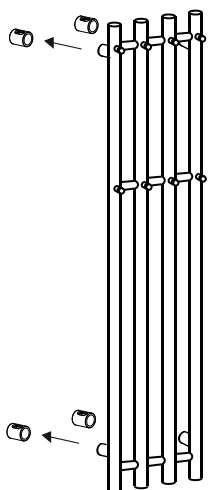

Fäst handdukstorken på väggen

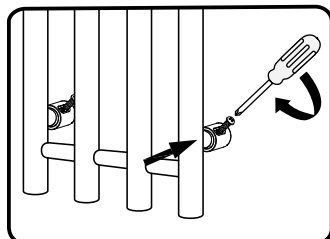

(Vänd skruv åt minst synligt håll)

Installera vattenburen värme

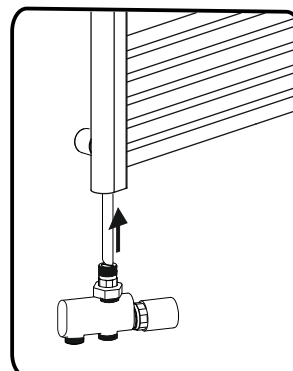

Installera elektriskt värmeelement

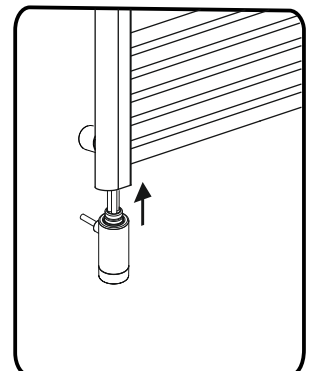

Handdukstork är avsett att kopplas till **slutet värmesystem**
(ej lämpligt för WC-system (färskvattensystem))

Vattenanslutningar ska installeras på ett fackmannamässigt sätt, kontrollera med ditt försäkringsbolag!

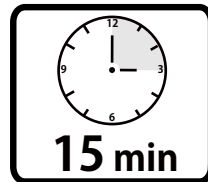
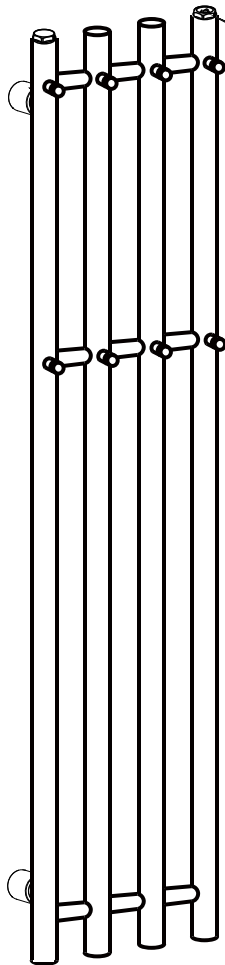

15 min

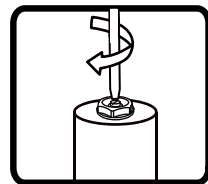
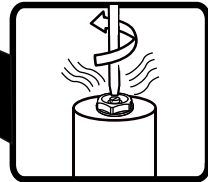

Kontrollera att anslutningar är **täta**

Efter installation:

Släpp ut luft i "avluftningspluggen". Vrid på värmen maximalt, vänta till fullt uppvärmd och "lufta" sedan.

Kontrollera att installationen är tät.

Notera! Vid elektrisk värmepatron krävs utrymme för expansion av uppvärmd vätska.

Vätska

Syrefattigt vatten
Vatten med glykol (vid frysrisk)
eller lämplig olja

Tillåtet tryck

$P \leq 0,8\text{Mpa}$ (8 bar)
(Gäller handdukstork,
ej anslutande delar)

Temperatur

$0^{\circ}\text{C} < t \leq 100^{\circ}\text{C}$
(**Varning!** Risk för Beröringsskador $\geq 48^{\circ}\text{C}$)

Användning

- Kontrollera att väggfästen är säkert förankrade i väggen och golv och inte rör sig.
- Använd inte produkten om skador på delar uppstått (förändring eller slitage på färg eller ytskikt påverkar inte användningen).
- Rengör delar med milda rengöringsmedel. **Sura, alkaliska eller slipande rengöringsmedel** skadar krom och behandlade ytor och bör inte användas.



Lek inte runt eller med handdukstorken!
(Hänga eller klättra inte i produkten)

• **Vrid ur vatten** ur handdukar och kläder före användning

- Används endast till att torka **textiler**, (handdukar och kläder) tvättade i vatten
- Kontrollera att dessa textiler tål värmen från handdukstorken

• **OBS! Produkten blir varm!**

Se till att handdukstorken placeras på säkert avstånd från personer som riskerar att skada sig på handdukstorken. (+ 60 cm från golv till värmande rör)

Undvik sura, alkaliska eller slipande rengöringsmedel som kan skada kromade och behandlade ytor.